

REGISTER

Kapitola 1: INŠTALÁCIA	158
1.1. INŠTALÁCIA JEDNÉHO SPOTREBIČA.....	158
1.2. INŠTALÁCIA DVOCH SPOTREBIČOV.....	158
Kapitola 2: FUNKCIE.....	158
2.1. INTELIGENTNÝ DISPLEJ*.....	158
2.2. 6. ZMYSEL/EKOLOGICKÁ INTELIGENCIA	158
2.3. ZAP/POHOTOVOSTNÝ REŽIM	159
2.4. ALARM VÝPADKU NAPÁJANIA	159
2.5. ALARM TEPLoty	159
2.6. ALARM OTVORENÝCH DVERÍ	159
2.7. REŽIM OSLAVY*	159
2.8. PRUDKÉ MRAZENIE*	159
2.9. RÝCHLE MRAZENIE*	160
2.10. NOČNÁ FUNKCIA EKO (NOČNÁ SADZBA) *	160
2.11. AUTOMATICKÉ ODMRAZOVANIE.....	160
2.12. ĽADOVÝ POMOČNÍK*.....	161
2.13. SYSTÉM LED OSVETLENIA*.....	161
Kapitola 3: POUŽITIE	161
3.1. AKO ZVÝŠIŤ SKLADOVACIU KAPACITU MRAZNIČKY	161
3.2. POZNÁMKY	161
Kapitola 4: TIPY NA SKLADOVANIE POTRAVÍN	162
4.1. DOBA USKLADNENIA MRAZENÝCH POTRAVÍN	162
4.2. RADY PRE MRAZENIE A UCHOVÁVANIE ČERSTVÝCH POTRAVÍN	163
4.3. POUŽÍVANIE BALÍKOV ĽADU*	163
4.4. MRAZENÉ JEDLÁ: RADY PRE NAKUPOVANIE	163
Kapitola 5: PREVÁDZKOVÉ ZVUKY	164
Kapitola 6: ODPORÚČANIE V PRÍPADE NEPOUŽÍVANIA SPOTREBIČA	165
6.1. NEPRÍTOMNOSŤ/DOVOLENKA	165
6.2. PREMIESTŇOVANIE	165
6.3. VÝPADOK NAPÁJANIA.....	165
Kapitola 7: ÚDRŽBA A ČISTENIE.....	165
Kapitola 8: PRÍRUČKA NA ODSTRAŇOVANIE PROBLÉMOV	166
8.1. SKŔR AKO ZAVOLÁTE SERVIS.....	166
8.2. PORUCHY	167
Kapitola 9: AUTORIZOVANÝ SERVIS.....	167
Ďalší:	
ZMENA OTVÁRANIA DVIER (VARIANTA 1)	234
ZMENA OTVÁRANIA DVIER (VARIANTA 2)	236
VYBERANIE/VĽOŽENIE VNÚTORNEJ ČASTI MRAZNIČKY	238

POZNÁMKA:

Návod sa vzťahuje na niekoľko modelu, preto môžu existovať určité rozdiely. Časti, ktoré sa vzťahujú len na určité spotrebiče, sú vyznačené hviezdičkou (*).

Funkcie, ktoré sú určené špecificky pre už vami zakúpený model produktu, nájdete v PRÍRUČKE RÝCHLYM SPUSTENÍM.

1. INŠTALÁCIA

1.1. INŠTALÁCIA JEDNÉHO SPOTREBIČA

Aby ste zabezpečili dostatočné vetranie, na oboch stranách spotrebiča a nad ním ponechajte voľné miesto.

Vzdialenosť medzi zadnou stenou spotrebiča a stenou za ním by mala byť aspoň 50 mm.

Pri menšej vzdialenosti sa zvýši spotreba energie.

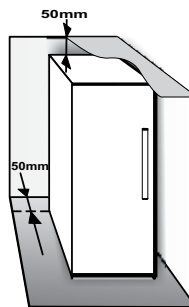

1.2. INŠTALÁCIA DVOCH SPOTREBIČOV

Počas súčasnej inštalácie mrazničky ① a chladničky ② zabezpečte, aby sa mraznička nachádzala vľavo a chladnička vpravo (podľa znázornenia na obrázku). Ľavá strana chladničky je vybavená špeciálnym zariadením, ktoré zabraňuje problémom s kondenzáciou medzi spotrebičmi.

Dva spotrebiče odporúčame inštalovať spoločne s použitím spojovacej súpravy ③ (podľa znázornenia na obrázku). Môžete zakúpiť v servise.

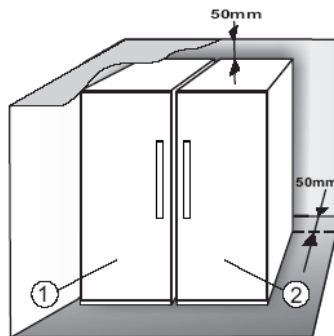

2. FUNKCIE

2.1. INTELIGENTNÝ DISPLEJ*

Táto funkcia umožňuje úsporu energie. Ak chcete aktivovať alebo deaktivovať túto funkciu postupujte podľa pokynov v príručke rýchlym spustením. Dve sekundy po aktivácii inteligentný displej zhasne. Ak chcete upraviť teplotu alebo použiť inú funkciu, aktivujte displej stlačením ľubovoľného tlačidla. Po približne 15 sekundách bez vykonania akejkoľvek činnosti sa displej znovu vypne. Keď sa funkcia deaktivuje, obnoví sa bežné zobrazenie. Inteligentný displej sa po výpadku napájania automaticky vypne. Je dôležité pamätať si, že týmto spôsobom sa spotrebič neodpojí od napájania z elektrickej siete, jeho spotreba sa len zníži o spotrebu externého displeja.

Poznámka: Deklarovaná hodnota spotreby elektrickej energie spotrebiča sa vzťahuje na prevádzku so zapnutou funkciou inteligentného displeja. Táto funkcia je dostupná len na modeli s používateľským rozhraním na dverách.

2.2. 6. ZMYSEL⁶/EKOLOGICKÁ INTELIGENCIA

Funkcia 6. zmysel/ekologická inteligencia slúži na udržiavanie správnej teploty v nasledujúcich prípadoch:

- Na chvíľu otvorené dvere

Funkcia sa aktivuje, keď otvorenie dverí spôsobí zvýšenie internej teploty na hodnoty, ktoré nie sú zárukou bezpečného uskladnenia potravín a zostane aktívna dovtedy, kým sa neobnovia optimálne podmienky uskladnenia.



- Čerstvé potraviny uložené do mrazničky

Funkcia sa aktivuje, keď sa do mrazničky vložia čerstvé potraviny a zostane aktívna dovtedy, kým sa nedosiahnu optimálne podmienky mrazenia, aby sa zaručila čo najlepšia kvalita mrazenia s čo najnižšou spotrebou energie.



Poznámka: Okrem množstva potravín vložených do mrazničky má na dobu prevádzky funkcie 6. zmysel/ekologická inteligencia vplyv aj okolitá teplota a množstvo potravín, ktoré sa už nachádzajú v mrazničke. Preto nie sú nezvyčajné aj výrazné odchýlky tohto intervalu.

* K dispozícii len na niektorých modeloch. Ak je táto funkcia reálne dostupná na vašom modeli, naštudujte si PRÍRUČKU RÝCHLYM SPUSTENÍM.

2.3. ZAP./POHOTOVOSTNÝ REŽIM

Táto funkcia slúži na zapnutie/pohotovostný režim prevádzky mraziaceho priestoru. Ak chcete zapnúť pohotovostný režim produktu, stlačte a podržte tlačidlo Zap./pohotovostný režim  na 3 sekundy. Keď je spotrebič v pohotovostnom režime, svetlo v mraziacom priestore nie je v prevádzke. Je dôležité pamätať si, že týmto spôsobom sa spotrebič neodpája od napájania z elektrickej siete. Spotrebič znovu zapnete stlačením tlačidla Zap./pohotovostný režim  a jeho podržaním 3 sekundy.

2.4. ALARM VÝPADKU NAPÁJANIA

V prípade prerušenia dodávky elektrickej energie spotrebič po obnovení dodávky automaticky monitoruje teplotu mraziaceho priestoru. Ak teplota v mraziacom priestore vystúpi nad hodnotu zmrazovania, rozsvieti sa indikátor výpadku napájania , začne blikať indikátor alarmu  a po obnovení dodávky elektriny zaznie zvukový signál. Aby ste zrušili alarm, jedenkrát stlačte tlačidlo Zastaviť alarm .

V prípade alarmu prerušenia dodávky elektrickej energie sa odporúča vykonať tieto kroky:



- Ak sú potraviny v mraziacom priestore rozmrazené, ale ešte stále studené, všetky potraviny v mrazničke je potrebné skonzumovať do 24 hodín.
- Ak sú potraviny v mraziacom priestore zmrazené, znamená to, že sa rozmrazili a po obnovení dodávky elektrickej energie znovu zmrazili, čo má nepriaznivý vplyv na chuť, kvalitu, nutričnú hodnotu a konzumácia takýchto potravín môže byť nebezpečná. Odporúča sa potraviny nejesť a obsah mrazničky vyhodiť. Účelom alarmu prerušenia dodávky elektrickej energie je signalizovať možnosť pokazenia potravín v mrazničke počas prerušenia dodávky elektriny. Tento systém nezaručuje kvalitu alebo bezpečnú konzumáciu potravín a spotrebiteľ sa musí riadiť vlastným úsudkom pri hodnotení kvality potravín v mraziacom priestore.

2.5. ALARM TEPLoty



Zaznie zvukový alarm a začne blikať indikátor teploty (°C).

Alarm sa aktivuje v týchto prípadoch:

- Spotrebič je pripojený k elektrickej sieti po dlhom období nepoužívania
- Teplota v mraziacom priestore nie je vhodná
- Množstvo vložených čerstvých potravín do mrazničky je väčšie ako množstvo uvedené na výrobnom štítku
- dvere mrazničky ostali dlho otvorené.

Ak chcete stlmiť bzúčiak alarmu, raz stlačte tlačidlo Zastaviť alarm . Indikátor alarmu  sa automaticky vypne, keď teplota v mraziacom priestore klesne pod -10 °C a súbor indikátorov teploty (°C) prestane blikať a ukáže vybrané nastavenie.

2.6. ALARM OTVORENÝCH DVERÍ

Rozsvieti sa ikona alarmu  a zaznie zvukový signál. Alarm sa zapne, keď dvere ostajú otvorené dlhšie ako 2 minúty. Ak chcete vyradiť alarm dverí, zavriete dvere alebo jedným stlačením tlačidla Zastaviť alarm  stlmiť zvukový alarm.

2.7. REŽIM OSLAVY*

Pomocou tejto funkcie môžete vychladiť nápoje v priestore mrazničky. 30 minút po výbere (čas nevyhnutný na vychladenie 0,75 l fľaše bez rizika prasknutia skla) zabliká symbol a zaznie zvukový alarm: vyberte fľašu z priestoru mrazničky a stlačením tlačidla Zastaviť Alarm vypnete alarm.

Dôležité: neopenechávajte fľašu v priečinku mrazničky dlhšie, ako je doba nevyhnutná na jej vychladenie.

2.8. PRUDKÉ MRAZENIE*



Priestor „Prudké mrazenie“ je určený špeciálne na extrémne rýchle zmrazenie potravín s hmotnosťou do 2 kg. Funkcia mimoriadne rýchleho „prudkého mrazenia“ minimalizuje tvorbu ľadových kryštálov v potravine počas mrazenia, čím sa zaručí, že po rozmrazení pred konzumáciou sa zachová jej najlepšia možná kvalita. Keď funkcia „Prudké mrazenie“ nie je aktívna, príslušný priestor je možné použiť štandardným spôsobom na bežné mrazenie alebo na uchovávanie už zmrazených potravín.

Poznámka: Keď je funkcia Prudké mrazenie aktívna, môžete počuť mierny šum. Toto je úplne normálne a spôsobuje to prietok vzduchu, ktorý zabezpečuje optimálnu distribúciu chladu vo vnútri priečinka.

Aktivácia a deaktivácia funkcie „Prudké mrazenie“:

1. Uistite sa, že od poslednej aktivácie funkcie „Prudké mrazenie“ uplynulo aspoň 12 hodín. Funkciu neaktivujte častejšie ako raz za 12 hodín.
2. Uistite sa, že funkcia „Prudké mrazenie“ nie je aktívna: Funkcie „Prudké mrazenie“ a „Rýchle mrazenie“ nemôžu byť aktivované v rovnakom čase.
3. Vyprázdnite priestor na „Prudké mrazenie“.
4. Krátkym dotykom tlačidla  na ovládacom paneli aktivujete funkciu „Prudké mrazenie“: ikona sa rozsvieti a ventilátory na spodnej strane priestoru sa uvedú do činnosti, čím sa zvýši prietok chladného vzduchu a vo výsledku sa zvýši rýchlosť procesu mrazenia.
5. Potraviny určené na mrazenie umiestnite do vnútra priečinka, niekoľko centimetrov (min. 2 cm) od ventilátorov v zadnej časti priečinka, aby nedošlo k zablokovaniu cirkulácie vzduchu.

* K dispozícii len na niektorých modeloch. Ak je táto funkcia reálne dostupná na vašom modeli, naštudujte si PRÍRUČKU RÝCHLYM SPUSTENÍM.

6. Ak chcete dosiahnuť maximálnu rýchlosť mrazenia, odporúčame vám nedeaktivovať funkciu „Prudké mrazenie“, kým sa nedeaktivuje automaticky, pričom dvere ponechajte uzavreté.
7. Funkcia „Prudké mrazenie“ sa automaticky deaktivuje 4-5 hodín po aktivácii: indikátor  zhasne a ventilátory sa deaktivujú. Funkcia „Prudké mrazenie“ je však možné podľa potreby kedykoľvek vypnúť krátkym stlačením tlačidla  na ovládacom paneli: indikátor  zhasne a ventilátory sa deaktivujú.

Upozornenie





- **Nekompatibilita s funkciou „Rýchle mrazenie“**

V záujme zaistenia optimálneho výkonu funkcie „Prudké mrazenie“ a „Rýchle mrazenie“ nie je možné používať súčasne. Preto v prípade, ak bola aktivovaná funkcia „Rýchle mrazenie“, na aktiváciu funkcie „Prudké mrazenie“ ju bude treba najskôr vypnúť.

- **Ak sa ventilátory v priestore prudkého mrazenia neuvedú do činnosti**



Po aktivácii funkcie „Prudké mrazenie“ sa môže stať, že indikátor  sa náležitým spôsobom rozsvieti, ale ventilátory sa neuvedú do činnosti. Toto je normálne a znamená to, že prebieha odmrazovanie mrazničky. Po skončení fázy odmrazovania (maximálne trvanie: 1,5 hod.), ventilátory sa automaticky uvedú do činnosti a proces „Prudké mrazenie“ sa spustí štandardným spôsobom.

- **Ak sa indikátor  nerozsvieti**

Ak sa po stlačení tlačidla  rozsvieti ikona  v tomto prípade bolo príliš dlho stlačené tlačidlo . Ak chcete aktivovať funkciu „Prudké mrazenie“, najskôr deaktivujte funkciu Rýchle mrazenie (podržaním tlačidla  na 3 sekundy a následným krátkym dotykom tlačidla  bez toho, aby ste ho ponechali stlačené dlhšie ako 1 sekundu.

2.9. RÝCHLE MRAZENIE*

Množstvo čerstvých potravín (v kg), ktoré možno za 24 hodín zmraziť, je uvedené na údajovom štítku spotrebiča.

V záujme optimálneho výkonu spotrebiča 24 hodín pred umiestnením čerstvých potravín do mrazničky (podľa PRÍRUČKY RÝCHLYM SPUSTENÍM), stlačte a 3 sekundy podržte tlačidlo Prudké mrazenie/Rýchle mrazenie  (kým sa nerozsvieti indikátor Rýchle mrazenie ). Po umiestnení čerstvých potravín do mrazničky vo všeobecnosti postačuje 24 hodín ponechať aktivovanú funkciu Rýchle mrazenie; po 50 hodinách sa funkcia Rýchle mrazenie automaticky deaktivuje.

Upozornenie



V záujme úspory energie pri mrazení malých množstiev potravín je funkciu rýchleho mrazenia možné po niekoľkých hodinách deaktivovať.



- **Nekompatibilita s funkciou „Prudké mrazenie“**

V záujme zaistenia optimálneho výkonu funkcie „Prudké mrazenie“ a „Rýchle mrazenie“ nie je možné používať súčasne. Preto v prípade, ak bola aktivovaná funkcia „Rýchle mrazenie“, na aktiváciu funkcie „Prudké mrazenie“ ju bude treba najskôr vypnúť.

2.10. NOČNÁ FUNKCIA EKO (NOČNÁ SADZBA)*

Nočná funkcia Eko umožňuje spotrebu energie spotrebiča sústrediť na obdobie so zníženými sadzbami (vo všeobecnosti počas noci), keď je elektrická energia okamžite dostupná a ceny sú nižšie ako počas dňa (platí len v krajinách, v ktorých sa uplatňuje systém viacerých sadzieb na časovej báze - na linke elektrární si overte sadzby za energiu).

Ak chcete funkciu aktivovať, stlačte tlačidlo  v čase začiatku platnosti obdobia zníženej sadzby (v závislosti od špecifického rozpisu sadzieb). Ak sa napríklad obdobie so zníženou sadzbou začína o 20:00, v danom čase stlačte tlačidlo . Keď indikátor nočnej funkcie Eko  svieti, funkcia je zapnutá. Keď sa funkcia aktivuje, spotrebič automaticky prispôbi spotrebu energie podľa zvoleného času, t.j. cez deň bude spotrebúvať menej energie ako v noci.

DÔLEŽITÉ: V záujme optimálnej prevádzky musí byť funkcia zapnutá cez noc a cez deň. Funkcia zostáva zapnutá až do deaktivácie (alebo sa deaktivuje pri výpadku napájania alebo vypnutí spotrebiča). Ak chcete funkciu deaktivovať, stlačte znova tlačidlo . Keď indikátor nočnej funkcie Eko  nesvieti, funkcia je vypnutá.

Poznámka: Deklarovaná hodnota spotreby elektrickej energie spotrebiča sa vzťahuje na prevádzku s vypnutou nočnou funkciou Eko.

2.11. AUTOMATICKÉ ODMRAZOVANIE

Tento výrobok je navrhnutý tak, aby sa odmrazoval automaticky na základe podmienok používania a okolitej vlhkosti.

Mrazničky **No Frost (Bez tvorby námrazy)** zabezpečujú cirkuláciu chladného vzduchu v uskladňovacích oblastiach a bránia v tvorbe ľadu, čím sa kompletne eliminuje nevyhnutnosť odmrazovania.

Mrazené potraviny sa neprilepujú k stenám, štítky zostávajú čitateľné a uskladňovací priestor zostáva na poriadku.

V kombinácii s funkciou 6. zmysel/ekologická inteligencia dochádza nielen k ovládaniu senzora, ale zároveň k riadeniu výkonu chladenia presne podľa miesta potreby, čím sa optimalizuje spotreba energie.

* K dispozícii len na niektorých modeloch. Ak je táto funkcia reálne dostupná na vašom modeli, naštudujte si PRÍRUČKU RÝCHLYM SPUSTENÍM.

2.12. LADOVÝ POMOCNÍK*

Ako sa vyrábajú ľadové kocky

Celé zariadenie Ľadový pomocník môžete vybrať (stlačte a podržte páčku (1) vľavo a potlačte ju (2) smerom k sebe), prípadne môžete len vybrať priečinok na ľadové kocky potiahnutím (3) k sebe.

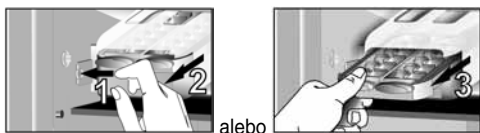

alebo

UPOZORNENIE: plňte výlučne pitnou vodou (maximálna hladina = 2/3 celkovej kapacity).

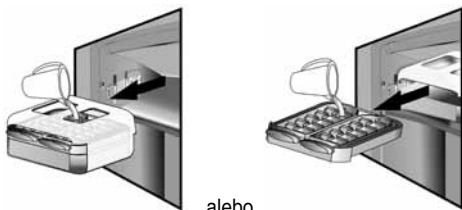

alebo

Ľadového pomocníka dajte späť na miesto alebo do neho vložte priečinok na ľadové kocky. Dávajte pozor, aby ste nerozliali vodu.



Počkajte, kým sa nevytvoria ľadové kocky (odporúča sa počkať približne 4 hodiny, s aktívnou voľbou Rýchle mrazenie).

POZNÁMKA: Ľadový pomocník je vyberateľný. Je ho možné umiestniť v horizontálnej polohe kamkoľvek do priestoru mrazničky a v prípade, ak nie je potrebné vyrábať ľadové kocky, ho môžete vybrať von zo spotrebiča.

3. POUŽITIE

3.1. AKO ZVÝŠIŤ SKLADOVACIU KAPACITU MRAZNIČKY

Ako zvýšite skladovaciu kapacitu mrazničky:

- vytiahnutím košíkov/držiakov*, aby sa zmestili rozmernejšie produkty.
- položením potravín priamo na police chladničky.
- vybratím ľadového pomocníka* samostatne alebo spolu s dokovacou stanicou (potiahnutím).
- vybratím stojana na fľaše*.

Ako sa vyberajú ľadové kocky

1. Uistite sa, že úložný kôš je na svojom mieste pod priečinkom na ľad. Ak nie je, zasuňte ho na miesto.
2. Jednu z páčok otáčajte pevne v smere hodinových ručičiek, kým sa priečinok mierne nepreotočí. Kocky ľadu vypadnú do úložného koša.



3. V prípade potreby zopakujte krok 2 aj v prípade druhej polovice priečinka.
4. Ak chcete získať ľad, zľahka zdvihnite úložný kôš smerom k sebe.

POZNÁMKA: podľa potreby môžete vybrať celého ľadového pomocníka zo spotrebiča a kocky ľadu z neho vybrať na mieste, kde vám to najlepšie vyhovuje (napríklad: priamo na stole).



alebo



2.13. SYSTÉM LED OSVETLENIA*

Systém osvetlenia v priestore mrazničky používa LED svetlo, ktoré umožňuje lepšie osvetlenie, ako aj veľmi nízku spotrebu energie. Ak systém LED osvetlenia nefunguje, kontaktujte servis, aby ho vymenili.

3.2. POZNÁMKY

- Potravinami neblokujte oblasť výstupu vzduchu (na zadnej stene vo vnútri produktu).
- Ak je mraznička vybavená krytom, jeho odňatím je možné maximalizovať úložnú kapacitu.
- Všetky poličky, držiaky a vyťahovacie koše sa dajú vybrať.
- Vnútorne teploty spotrebiča môže ovplyvňovať teplota prostredia, frekvencia otvárania dverí, ako aj umiestnenie spotrebiča. Teplotu treba nastaviť vzhľadom na tieto faktory.
- Pokiaľ nie je uvedené inak, príslušenstvo spotrebiča sa nesmie umývať v umývačke riadu.

* K dispozícii len na niektorých modeloch. Ak je táto funkcia reálne dostupná na vašom modeli, naštudujte si PRÍRUČKU RÝCHLYM SPUSTENÍM.

4. TIPY NA SKLADOVANIE POTRAVÍN

Mraznička je ideálne úložisko na uchovávanie mrazených potravín, výrobu kociek ľadu a mrazenie čerstvých potravín v priestore mrazničky.

Maximálny počet kilogramov čerstvých potravín, ktoré možno zmraziť počas 24 hodín, je uvedený na výrobnom štítku (...kg/24h).

Ak máte v mrazničke malé množstvo potravín, odporúčame používať jej najchladnejšie oblasti, ktoré sú v hornej alebo strednej oblasti v závislosti od modelu (pozrite si opis spotrebiča, kde sú znázornené oblasti vhodné na zmrazovanie čerstvých potravín).

4.1. DOBA USKLADNENIA MRAZENÝCH POTRAVÍN

V tabuľke sú uvedené odporúčané časy skladovania zmrazených čerstvých potravín.

POTRAVINY	DOBA USKLADNENIA (mesiace)
Mäso	
Hovädzie	8 – 12
Bravčové, teľacie	6 – 9
Jahňacie	6 – 8
Králik	4 – 6
Sekané mäso/droby	2 – 3
Klobásy	1 – 2
Hydina	
Kura	5 – 7
Morka	6
Droby	2 – 3
Kôrovce	
Kraby, homáre	1 – 2
Krab, homár	1 – 2
Mäkkýše	
Ustrice, vylúpnuté	1 – 2

Ryby	
„mastné“ (losos, sled, makrela)	2 – 3
„chudé“ (treska, morský jazyk)	3 – 4
Dusené mäso	
Hydina	2 – 3
Mliečne výrobky	
Maslo	6
Syr	3
Šľahačka	1 – 2
Zmrzlina	2 – 3
Vajcia	8
Polievky a omáčky	
Polievka	2 – 3
Mäsová šľava	2 – 3
Paštéta	1
Lečo	8
Pečivo a chlieb	
Chlieb	1 – 2
Koláče (obyčajné)	4
Torty (pečené)	2 – 3
Palacinky	1 – 2
Nepečené zákusky	2 – 3
Slaný koláč	1 – 2
Pizza	1 – 2

* K dispozícii len na niektorých modeloch. Ak je táto funkcia reálne dostupná na vašom modeli, naštudujte si PRÍRUČKU RÝCHLYM SPUSTENÍM.

OVOCIE A ZELENINA

POTRAVINY	DOBA USKLADNENIA (mesiace)
Ovocie	
Jablká	12
Marhule	8
Černice	8 – 12
Čierne/červené ríbezle	8 – 12
Čerešne	10
Broskyne	10
Hrušky	8 – 12
Slivky	10
Maliny	8 – 12
Jahody	10
Rebarbora	10
Ovocné šťavy (pomarančová, citrónová, grepová)	4 – 6
Zelenina	8 – 10
Špargľa	6 – 8
Bazalka	12
Fazuľa	8 – 10
Artičoky	8 – 10
Brokolica	8 – 10
Ružičková kapusta	8 – 10
Karfiol	10 – 12
Mrkva	6 – 8
Zeler	8
Huby (šampiióny)	6 – 8
Petržlen	10 – 12
Paprika	12
Hrášok	12
Fazuľové lusky	12
Špenát	8 – 10
Paradajky	8 – 10
Cuketa	

Odporúčame každú zmrazenú potravinu označiť názvom a dátumom. Pridaním popisu pomôžete v identifikácii potravín a budete ich môcť spotrebovať ešte pred ich pokazením. Rozmrazené jedlo znovu nezmrazujte.

4.2. RADY PRE MRAZENIE A UCHOVÁVANIE ČERSTVÝCH POTRAVIN

- Pred mrazením čerstvé potraviny zabaľte a zapečatíte do alobalu, príľnavej fólie, vodotesných a vzduchotesných plastových vreciek, polyetylénových nádobiek s vekami alebo nádobiek určených do mrazničky vhodných na mrazenie čerstvých potravín.
- Potraviny musia byť čerstvé, zrelé a náležitej kvality, aby bolo možné zaručiť vysokú kvalitu mrazeného jedla.
- Čerstvá zelenina a ovocie sa musí prednostne mraziť bezprostredne po zbere, aby sa zachovala pôvodná nutričná hodnota, konzistencia, farba a chuť.

Niektoré druhy mäsa, najmä divina, by sa mali pred zmrazením zavesiť.

Poznámka:

- Pred umiestnením do mrazničky vždy nechajte horúce potraviny vychladnúť.
- Úplne alebo čiastočne rozmrazené potraviny okamžite skonzumujte. Potraviny po rozmrazení nezmrazujte, pokiaľ sa potravina po rozmrazení nevarila. Po uvarení je možné rozmrazenú potravinu opakovane zmraziť.
- Nezmrazujte fliaše s kvapalinami.

4.3. POUŽÍVANIE BALÍKOV ĽADU*

Balíky ľadu pomáhajú uchovať mrazené potraviny v prípade výpadku napájania. V záujme optimálneho použitia ich umiestnite nad potraviny umiestnené v hornom priečinku.

4.4. MRAZENÉ JEDLÁ: RADY PRE NAKUPOVANIE

Pri kúpe zmrazených potravín:

- Skontrolujte, či obal nie je poškodený (mrazená potravina v poškodenom obale môže byť pokazená). Ak je balenie vyduté alebo sú jeho časti vlhké, potravina nemusela byť uskladnená v optimálnych podmienkach a mohol už začať proces jej rozmrazovania.
- Zmrazené potraviny nakupujte až ako posledné a prenášajte ich v tepelne izolovaných taškách.
- Po príchode domov mrazené potraviny dajte ihneď do mrazničky.
- Ak sa potravina medzičasom čo i len čiastočne rozmrazila, nezmrazujte ju opakovane. Spotrebujte do 24 hodín.
- Predchádzajte teplotným výkyvom alebo ich obmedzte na minimum. Dodržiavajte dátum spotreby na obale.
- Vždy dodržiavajte informácie o náležitom uskladnení na obale.

* K dispozícii len na niektorých modeloch. Ak je táto funkcia reálne dostupná na vašom modeli, naštudujte si PRÍŘUČKU RÝCHLYM SPUSTENÍM.

5. PREVÁDZKOVÉ ZVUKY

Zvuky vychádzajúce zo spotrebičov sú normálne, pretože sa v nich nachádza viacero ventilátorov a motorov na reguláciu výkonu, ktoré sa zapínajú a vypínajú automaticky.

Niektoré prevádzkové zvuky je však možné zredukovať

- Vyrovnaním spotrebiča a jeho inštaláciou na vodorovný podklad.
- Oddelením a predchádzaním kontaktu medzi spotrebičom a kusmi nábytku.
- Skontrolovaním, či sú správne umiestnené interné komponenty.
- Skontrolovaním, či fľaše a nádoby nie sú vo vzájomnom kontakte.

Niektoré z funkčných zvukov, ktoré môžete započuť:

- Zvuk syčania pri prvom zapnutí spotrebiča alebo po dlhom vyradení z prevádzky.
- Zvuk bublania, keď chladivo vstupuje do rozvodov.
- Bzukot, keď sa do prevádzky uvedie vodný ventil alebo ventilátor.
- Praskanie, keď sa uvedie do činnosti kompresor alebo keď ľad spadne do nádoby na ľad; prudké cvaknutie, keď sa kompresor zapína a vypína.

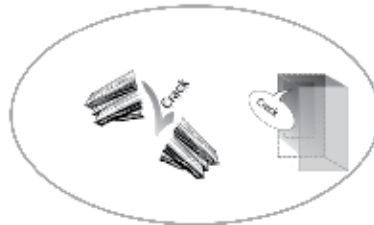
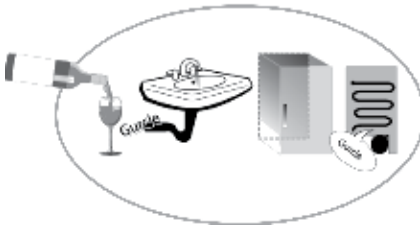
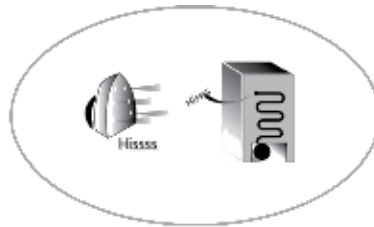
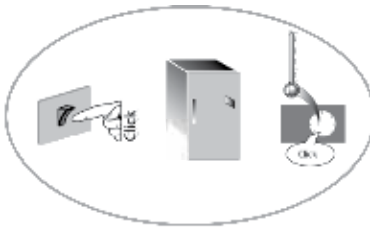

6. ODPORÚČANIE V PRÍPADE NEPOUŽÍVANIA SPOTREBIČA

6.1. NEPRÍTOMNOSŤ/DOVOLENKA

V prípade dlhodobejšej neprítomnosti sa odporúča spotrebovať potraviny a spotrebič odpojiť od napájania v záujme energetickej úspory.

6.2. PREMIESTŇOVANIE

1. Vyberte všetky vnútorné časti.
2. Dobré ich zabaľte a spojte dohromady lepiacou páskou, aby do seba nenarážali a nestratili sa.
3. Naskrutkujte nastaviteľné nožičky, aby sa nedotýkali podkladového povrchu.
4. Zavrite a zalepte dvere lepiacou páskou a opäť lepiacou páskou prilepte napájací kábel k spotrebiču.

6.3. VÝPADOK NAPÁJANIA

V prípade výpadku napájania volajte na linku miestnych elektrární a spýtajte sa, ako dlho bude výpadok trvať.

Poznámka: Pamätajte na to, že úplne plný spotrebič zostane chladný dlhšie ako pri čiastočnom naplnení.

Ak sú na potravinách stále viditeľné ľadové kryštály, je možné ich opakovane zamraziť, hoci tým môže utrpieť ich chuť a vôňa.

Ak zistíte, že potraviny sú v zlom stave, radšej ich vyhodte.

Pre výpadky napájania trvajúce menej ako 24 hodín.

1. Dvere spotrebiča ponechajte zavreté. Vďaka tomu potraviny uchováte čo najdlhšie v chladnom stave.

Pre výpadky napájania trvajúce viac ako 24 hodín.

1. Vyprázdnite priestor mrazničky a potraviny umiestnite do prenosnej mrazničky. Ak tento typ mrazničky nemáte k dispozícii a nie sú k dispozícii balíky s umelým ľadom, skúste ako prvé spotrebovať potraviny, ktoré sa najrýchlejšie kazia.
2. Vyprázdnite priechodok na ľad.

7. ÚDRŽBA A ČISTENIE

Pred akýmkoľvek úkonom údržby alebo čistenia vyťahnite zástrčku zo zásuvky elektrickej siete alebo odpojte prívod elektrickej energie.

Pravidelne čistite spotrebič tkaninou a roztokom vlažnej vody a neutrálneho čistiaceho prostriedku špeciálne určeného na umývanie vnútorných častí chladničiek. Nikdy nepoužívajte abrazívne prostriedky. Časti chladničky nikdy nečistíte horľavými kvapalinami. Výpary by mohli zapríčiniť riziko požiaru alebo výbuchu. Vonkajšie časti spotrebiča a tesnenie na dverách vyčistite vlhkou tkaninou a vysušte suchou tkaninou.

Nepoužívajte parné čistiace zariadenia.

Kondenzátor umiestnený v zadnej časti spotrebiča je potrebné pravidelne čistiť vysávačom.

Dôležité:

- Tlačidlá a displej ovládacieho panela sa nesmú čistiť alkoholom ani látkami s obsahom alkoholu, ale suchou tkaninou.
- Rozvody chladiaceho systému sa nachádzajú v blízkosti odmrazovacej nádoby a môžu byť horúce. Pravidelne ich čistite vysávačom.
- Ak chcete vybrať alebo vložiť sklenenú poličku, posuňte nahor prednú časť poličky, aby ste prekročili záračku.

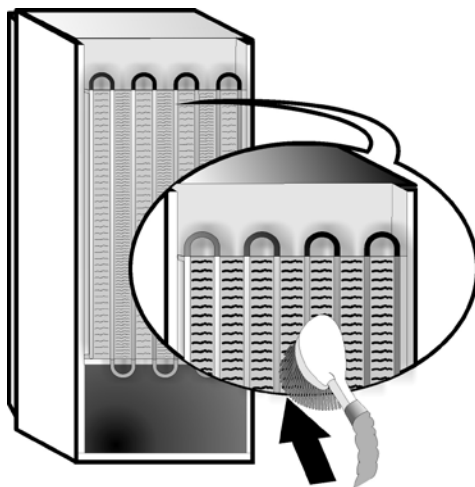

8. PRÍRUČKA NA ODSTRANOVANIE PROBLÉMOV



8.1. SKÔR AKO ZAVOLÁTE SERVIS...

Problémy s výkonom sú často dôsledkom drobností, ktoré dokážete odhaliť a napraviť svojpomocne bez akéhokoľvek náradia.

PROBLÉM	RIEŠENIE
Spotrebič nefunguje:	<ul style="list-style-type: none">• Je napájací kábel zapojený do zásuvky pod prúdom so správnou hodnotou napätia?• Skontrolovali ste ochranné zariadenia a poistky elektrického systému vo vašej domácnosti?
Ak sa v odmrazovacej nádobe nachádza voda:	<ul style="list-style-type: none">• Pri horúcom a vlhkom počasi je to normálne. Nádoba môže byť dokonca plná do polovice. Uistite sa, že spotrebič je vo vodorovnej polohe a že voda nepreteká.
Ak sú okraje skrine spotrebiča, ktoré sa dostávajú do kontaktu s tesnením na dverách, teplé na dotyk:	<ul style="list-style-type: none">• Pri horúcom počasi a počas prevádzky kompresora je to normálne.
Ak svetlo nefunguje:	<ul style="list-style-type: none">• Skontrolovali ste ochranné zariadenia a poistky elektrického systému vo vašej domácnosti?• Je napájací kábel zapojený do zásuvky pod prúdom so správnou hodnotou napätia?• V prípade, ak sú diódy LED pokazené, používateľ musí kontaktovať servis a žiadať ich výmenu za rovnaký typ, ktorý majú k dispozícii len strediská popredajného servisu a autorizovaní predajcovia.
Ak sa zdá, že motor je v prevádzke príliš dlho:	<ul style="list-style-type: none">• Čas prevádzky motora závisí od nasledujúcich faktorov: frekvencia otvárania dverí, množstvo uskladneného jedla, teplota v miestnosti, nastavenia ovládacích prvkov teploty.• Nenachádza sa na kondenzátore (zadná časť spotrebiča) prach a nečistoty?• Sú dvierka riadne zatvorené?• Sú správne nasadené tesnenia na dverách?• Počas horúcich dní a vo vykúrených miestnostiach motor prirodzene pracuje dlhšie.• Ak bol spotrebič istý čas ponechaný otvorený alebo po vložení veľkého množstva potravín bude motor pracovať dlhšie, aby dokázal vychladiť interiér spotrebiča.
Ak je teplota spotrebiča príliš vysoká:	<ul style="list-style-type: none">• Sú ovládacie prvky spotrebiča nastavené správne?• Bolo do spotrebiča vložené veľké množstvo potravín?• Skontrolujte, či sa dvere neotvárajú príliš často.• Skontrolujte, či sa dvere dajú riadne uzavrieť.
Ak sa dvere nedajú riadne otvoriť a zavrieť:	<ul style="list-style-type: none">• Skontrolujte, či potraviny neblokujú pohyb dverí.• Skontrolujte, či vnútorné časti alebo zariadenie na automatickú výrobu ľadu nie sú vložené v nesprávnej polohe.• Skontrolujte, či tesnenia na dverách nie sú znečistené alebo lepkavé.• Zaisťte, že spotrebič je vo vodorovnej polohe.

8.2. PORUCHY

V prípade výskytu prevádzkových alarmov dôjde k ich zobrazeniu aj podobe LED číslic (napr. Failure1 (Porucha 1), Failure 2 (Porucha 2) atď.) - v tomto prípade volajte na linku popredajného servisu a uveďte kód alarmu. Zaznie zvukový alarm, rozsvieti sa ikona alarmu  a písmeno F na digitálnom displeji bude blikať s nižšie uvedenými kódmi poruchy:

Poruchový kód	Zobrazenie
Chyba 2	Písmeno F zabliká zap./vyp. na 0,5 s. Zabliká ZAP. 2-krát potom zostane 5 sekúnd vypnuté. Schéma sa zopakuje.  x2
Chyba 3	Písmeno F zabliká zap./vyp. na 0,5 s. Zabliká ZAP. 3-krát potom zostane 5 sekúnd vypnuté. Schéma sa zopakuje.  x3
Chyba 6	Písmeno F zabliká zap./vyp. na 0,5 s. Zabliká ZAP. 6-krát potom zostane 5 sekúnd vypnuté. Schéma sa zopakuje.  x6

9. AUTORIZOVANÝ SERVIS

Skôr ako zavoláte servis:

Spotrebič znovu zapnite, aby ste skontrolovali, či porucha bola odstránená. Ak nebola, spotrebič odpojte od zdroja napájania a zapnite ho až po približne jednej hodine. Ak po vykonaní kontrol uvedených v Príručke riešením problémov a opakovanom zapnutí spotrebič stále riadne nefunguje, obráťte sa na popredajný servis a vysvetlite im svoj problém.

Uveďte tieto informácie:

- model a výrobné číslo spotrebiča (uvedené na údajovom štítku),
- charakter problému,

SERVICE 0000 000 00000



- servisné číslo (číslo po slove SERVICE (SERVIS) na údajovom štítku vo vnútri spotrebiča),
- vašu úplnú adresu,
- vaše telefónne číslo a smerový kód.

Poznámka:

Smer otvárania dverí sa dá zmeniť. Ak túto operáciu vykoná popredajný servis, nie je krytá zárukou.