

POUŽÍVATEĽSKÁ PRÍRUČKA
PRE PROFESIONÁLNE UMÝVAČKY RIADU
EVO

- 1 Použitie a bezpečnostné varovania
- 2 Inštalácia a umiestnenie
- 3 Technické charakteristiky
- 4 Inštrukcie pre inštalátora
- 5 Prvé uvedenie do prevádzky
- 6 Inštrukcie pre používateľa
- 7 Údržba a čistenie (používateľ)
- 8 Problémy a anomálie (používateľ)

Ďakujeme, že ste si vybrali tento výrobok.
Pre plné porozumenie najvhodnejších podmienok pre správne používanie tejto umývačky odporúčame prečítať si pozorne všetky inštrukcie, uvedené v tomto manuáli.

TECHNICKÉ INŠTRUKCIE:



Sú určené pre kvalifikovaný personál, ktorý bude vykonávať inštaláciu, aktiváciu, testovanie a v prípade potreby poskytne asistenčnú službu.

POUŽÍVATEĽSKÉ INŠTRUKCIE:



Obsahujú odporúčania pre používanie, popis povelov a správne čistenie i údržbu umývačky.

1 POUŽITIE A BEZPEČNOSTNÉ VAROVANIA



TENTO MANUÁL TVORÍ INTEGRÁLNU SÚČASŤ UMÝVAČKY; JE POTREBNÉ UDRŽIAVAŤ HO VŽDY V BEZCHYBNOM STAVE A DRŽAŤ SPOLU S UMÝVAČKOU.



UMIESTNENIE, PRIPOJENIA, AKTIVÁCIU, ODSTRANOVANIE PORÚCH A NÁHRADU PRIPOJOVACIEHO KÁBLA MUSÍ VŽDY **VYKONÁVAŤ KVALIFIKOVANÝ PERSONÁL.**

UMÝVAČKA JE URČENÁ VÝHRADNE NA PROFESIONÁLNE POUŽÍVANIE A MÔŽE JU OBSLUHOVAŤ IBA AUTORIZOVANÝ PERSONÁL. JE SKONŠTRUOVANÁ NA UMÝVANIE NÁDOB (ŠÁLKY, MISKY, POHÁRE, STRIEBORNÉ PRÍBORY) A PODOBNÉ PREDMETY POUŽÍVANÉ V GASTRONOMICKÝCH SEKTOROCH, AKO AJ VO VEREJNÝCH CATERINGOVÝCH ZARIADENIACH, V SÚLADE S MEDZINÁRODNE PLATNÝMI PREDPISMI, TÝKAJÚCIMI SA ELEKTRICKEJ A MECHANICKEJ BEZPEČNOSTI (NORMAMI **CEI-EN-IEC 60335-2-58/61770**) A ELEKTROMAGNETICKEJ KOMPATIBILITY (NORMAMI **CEI-IEC-EN 55014-1/-2, 61000-3;4, 50366**).

VÝROBCA **ODMIETA AKÚKOL'VEK ZODPOVEDNOSŤ** ZA POŠKODENIE OSÔB ALEBO PREDMETOV SPÔSOBENÉ **NEDODRŽANÍM INŠTRUKCIÍ**, OBSIAHNUTÝCH V TOMTO MANUÁLI, **NESPRÁVNÝM POUŽÍVANÍM ALEBO MANIPULÁCIOU**, HOCI IS JEDNOTLIVÝMI ČASŤAMI ZARIADENIA A POUŽÍVANÍM **NEORIGINÁLNYCH NÁHRADNÝCH DIELOV**. V PRÍPADE POŠKODENIA PRÍVODNÉHO KÁBLA, MÔŽE HO VYMENIŤ IBA KVALIFIKOVANÝ TECHNIK VÝROBCU ALEBO AUTORIZOVANÉHO ZÁKAZNÍCKEHO CENTRA.



UZEMNENIE ZARIADENIA JE POVINNÉ, V SÚLADE S METÓDAMI, PREDPÍSANÝMI V NORMÁCH TÝKAJÚCICH SA BEZPEČNOSTI ELEKTRICKÝCH SYSTÉMOV.

TENTO ZARIADENIE JE OZNAČENÝ V SÚLADE S EURÓPSKOU NORMOU **2002/96/EC**, PRE LIKVIDÁCIU ELEKTRICKÉHO A ELEKTRONICKÉHO ODPADU (WEE). ZABEZPEČENÍM PREDPÍSANÉHO SPÔSOBU LIKVIDÁCIE ZARIADENIA SA ZNIŽUJE POTENCIÁLNY NEGATÍVNY VPLYV NA ŽIVOTNÉ PROSTREDIE A ZDRAVIE. VÝROBCA UDÁVA, ŽE EMISIA AKUSTICKÉHO TLAKU LPA JE 62 DB/A S ODCHÝLKAMI ROVNAJÚCIMI SA KPA ± 1 DB. HLADINA HLUKU JE LWA 73,79 S ODCHÝLKAMI ROVNAJÚCIMI SA KPA ± 1 DB.

SYMBOL  NACHÁDZAJÚCI SA NA ZARIADENÍ, ALEBO V JEHO SPRIEVODNEJ DOKUMENTÁCIÍ OZNAČUJE, ŽE S TÝMTO VÝROBKOM SA NESMIE NARÁBAŤ AKO S DOMOVÝM ODPADOM, ALE JE POTREBNÉ ODVIEZŤ HO NA PRÍSLUŠNÉ ZBERNÉ MIESTO, KTORÉ JE PRISPÔSOBENÉ NA RECYKLÁCIU ELEKTRICKÉHO A ELEKTRONICKÉHO ZARIADENIA.

TENTO VÝROBK POTREBNÉ LIKVIDOVAŤ V SÚLADE S MIESTNYMI PREDPISMI, TÝKAJÚCIMI SA LIKVIDÁCIOU ODPADU. PRE ĎALŠIE INFORMÁCIE, TÝKAJÚCE SA MANIPULÁCIE, OBNOVY, A RECYKLÁCIE VÝROBKU SA OBRÁŤTE NA MIESTNE ÚRADY, MIESTNEHO POSKYTOVATEĽA SLUŽIEB ZBERU ODPADU ALEBO NA PREDAJNÉ MIESTO, KDE BOL VÝROBK ZAKÚPENÝ.



NEVKLADAJTE DO ZARIADENIA ROZPÚŠŤADLÁ, AKO ALKOHOL ALEBO TERPENTÍN, TIETO MÔŽU SPÔSOBIŤ EXPLÓZIU. DO ZARIADENIA NEVKLADAJTE NÁDOBY S POPOLOM, VOSKOM ALEBO ZVÝŠKAMI NÁTEROVÝCH LÁTOK.



NIKDY NEPOUŽÍVAJTE UMÝVAČKU ALEBO JEJ ČASTI AKO REBRÍK ALEBO PODSTAVEC POD OSOBY, PREDMETY ALEBO ZVIERATÁ. ZAŤAŽOVANIE OTVORENÝCH DVERÍ UMÝVAČKY, ALEBO SEDENIE NA NICH MÔŽE SPÔSOBIŤ JEJ PREVRHNUTIE S NÁSLEDNÝM NEBEZPEČENSTVOM PRE OSOBY V BLÍZKOSTI. NENECHÁVAJTE DVIERKA UMÝVAČKY OTVORENÉ, MOHOL BY O NE NIEKTO ZAKOPNÚŤ.



NEPITE VODU, KTORÁ OSTALA V UMÝVAČKE PO UKONČENÍ UMÝVACIEHO CYKLU.



UMÝVAČKA NIE JE VHODNÁ NA OBSLUHU MALOLETÝMI, ANI FYZICKY, ZMYSLOVO, ČI MENTÁLNE POSTIHNUTÝMI OSOBAMI, KTORÉ NEMAJÚ POTREBNÉ SKÚSENOSTI A ZNALOSTI NA JEJ SPRÁVNÚ OBSLUHU. POUŽÍVANIE UMÝVAČKAMI TÝMITO OSOBAMI JE NA OCHRANU ICH BEZPEČNOSTI POVOLENÉ VÝHRADNE ZA DOHL'ADU.

2 INŠTALÁCIA A UMIESTNENIE

INŠTALÁCIA A UMIESTNENIE

Prineste umývačku na miesto inštalácie, odstráňte obal a skontrolujte integritu zariadenia a jeho komponentov. V prípade poškodenia je potrebné zaslať písomnú správu zasielateľovi.

Časti obalu (plastové vrecká, polystyrénová pena, spojovacie materiály, atď..) je potrebné odstrániť z dosahu detí a domácich zvierat, keďže sú zdrojom potenciálneho nebezpečenstva.

Všetky obalové materiály sú kompatibilné so životným prostredím. Treba ich bezpečne zakonzervovať alebo ich zlikvidovať v príslušnom zbernom mieste.

Jednotlivé komponenty plastových obalov, určené na likvidáciu sú označené nasledovným spôsobom:

PE polyetylén: vonkajší obal, vrecko s inštrukciami, ochranné obaly

PP polypropylén: pásy

PS polystyrén: ochranné rohy, výplne.

Drevené a kartónové časti treba likvidovať v súlade s platnými predpismi.

Pri likvidácii zariadenie nevyhadzujte do okolitého prostredia; jeho likvidácia musí prebiehať v súlade s platnými normami. Všetky kovové súčasti sú z ušľachtilej oceli a sú odnímateľné.

Plastové časti sú označené symbolom príslušného materiálu.

UMIESTNENIE:



Upozornenie: vnútorný systém a miesta, v ktorých sa majú inštalovať komunálne zariadenia musia vyhovovať platným normám.

Výrobca odmieta akúkoľvek zodpovednosť za priame poškodenia osôb alebo predmetov spôsobené nedodržaním platných noriem. Pred inštaláciou sa presvedčte, či sa v blízkosti inštalácie nenachádzajú objekty a materiály, ktoré by mohli byť poškodené unikajúcimi výparmi alebo postrekom pracích roztokov, alebo že sú adekvátne chránené.

Umiestnite umývačku na určené miesto a odstráňte ochranný obal.

Zariadenie vyvážite (pomocou vodováhy) nastavením štyroch nožičiek tak, aby sa dosiahla stabilita; akékoľvek alternatívne riešenie musí povoliť výrobca.

3 TECHNICKÉ CHARAKTERISTIKY

Údaje z typového štítku umiestneného na zariadení a uvedené na prvej strane tohto manuálu		
Teplota privádzanej vody	°C	55
Tvrdosť privádzanej vody	°dF	7 – 12
Spotreba vody na jednu dávku	l	2,4
Teplota umývacej vody	°C	50 – 60
Teplota oplachovacej vody	°C	82 – 85
Teplota okolia max.	°C	40
Typ privodného kábla	◀HAR▶	H07RN-F

4 INŠTRUKCIE PRE INŠTALATÉRA



PRIPOJENIE VODY A ODTOK:

Prípojky na vodu a elektrický prívodný kábel vystupujú zo zadnej strany zariadenia. Vodu pripojte pomocou 3/4" nátrubku.

Na prívod vody používajte iba nové potrubia; staré alebo použité potrubie nemusí pasovať. Dynamický vstupný tlak musí byť medzi **200 a 400 kPa**; Ak je tlak vyšší, treba do prívodu nainštalovať obmedzovač tlaku.

Prívod vody musí byť kompatibilný s údajmi na typovom štítku umývačky.

Ak je tvrdosť vody vyššia ako 12 °dF, použite zmäkčovač vody.

Na prívodovom potrubí musí byť nainštalovaný hlavný ventil; tento ventil musí byť po ukončení inštalácie prístupný. Neinštalujte ventil do priestoru za umývačkou.

ODTOK:

Každá umývačka sa dodáva vybavená s vypúšťacou hadicou, určenou na pripojenie do odpadu; odpad má byť sifón na podlahe. Nádrž sa vypúšťa pomocou gravitácie, preto zabezpečte, aby odpad bol položený nižšie ako bod na umývačke, z ktorého je vyústená odtoková hadica. Ak tomu tak nie je, je potrebné vybaviť odtok zariadenia čerpadlom.



Upozornenie: uistite sa, či nie sú po ukončení inštalácie prívodové a odtokové potrubia zohnuté, zalomené, ale či nie je v nich nejaká prekážka.



4.1 Elektrické pripojenie

Elektrické pripojenie umývačky a prípadného podporného zariadenia musí vykonať autorizovaný a kvalifikovaný personál, s dodržaním platných predpisov; treba takisto dodržiavať technické predpisy pre pripojenie.

Celkový elektrický príkon je uvedený na typovom štítku inštalovaného zariadenia.

Iné zariadenie nemá byť chránené spolu s umývačkou.

Používateľ musí pri inštalácii, v súlade s platnými normami, zapojiť hlavný vypínač a diferenciálny spínač, kompatibilný s charakteristikami umývačky.

Tieto spínače musia byť nainštalované v blízkosti umývačky, musia byť po ukončení inštalácie ľahko prístupné a zabezpečiť úplné odpojenie od elektrickej siete v kategórii III podmienok prepätia.



Upozornenie!!!

Umývačka je úplne bez napätia iba ak je vypnutý hlavný vypínač.

- Zariadenie pripojte k uzemneniu. Symbolom  označená pripojovacia svorka je umiestnená na spodku zadnej časti zariadenia.
- Ochranný vodič (PE) je žltô-zelený, nulový vodič (N) je modrý a fázové vodiče (L+, L2, L3) sú čierny, šedivý a hnedý.

Inštalatér má ukázať používateľovi, ako sa umývačka správne používa.

5 PRVÉ UVEDENIE DO PREVÁDZKY (INŠTALATÉR)

PRVÉ UVEDENIE DO PREVÁDZKY

Pred spustením je treba vykonať funkčný test elektrickej ochrany spotrebiča. Inštaláciu musí vykonať a/alebo verifikovať autorizovaný dodávateľ, ktorý je zodpovedný za prvé uvedenie zariadenia do prevádzky a za inštrukcie týkajúce sa prevádzky umývačky.

PRÍPRAVA NA POUŽITIE

Dôležité:

V každom modeli je zariadenie na dávkovanie oplachovacieho prostriedku (typ 1 alebo 3), pričom typ 1 je iba v niektorých zariadeniach.

Ak sú prítomné obidva dávkovače, polohujte obidve nádoby externých zariadení na pridávanie pracieho a oplachovacieho prostriedku a pripojte príslušné nasávacie hadice na zadnej strane zariadenia.

červená hadica: prací prostriedok

transparentná hadica: oplachovací prostriedok

Pred vložením hadíc do nádob nasadzte závažia (potrebné na udržanie hadíc na spodku nádoby) a filtre, ako je zobrazené na obr. 2.

Nastavenie vykonajte pomocou nastavovacích skrutiek zobrazených na obrázku. Odporúča sa, aby nastavenie vykonal pracovník od firmy, ktorá dodáva prací a oplachovací prostriedok.

Dávkač oplachovacieho prostriedku: pri prvom nastavení zapnite zariadenie a spustíte prací cyklus. Opakovane vypnite a zapnite zariadenie tak, aby sa prací cykly spustili 7 alebo 8 krát a skontrolujte množstvo prostriedku v hadici. Podľa inštrukcií dodávateľa prostriedku nastavte množstvo a typ použitého oplachovania.

Umývačky bez dávkača pracieho prostriedku: vložte prací prostriedok priamo do bubna približne každých 4-5 cyklov; podľa typu a kvantity použitého pracieho prostriedku postupujte podľa inštrukcií dodávateľa prostriedku podľa tabuľky „technické špecifikácie“ pre spotrebu vody za jeden cyklus a množstva vody v bubne.

Dávkač pracieho prostriedku: pomocou nastavovacej skrutky zvyšujte alebo znižujte množstvo pracieho prostriedku. Pre typ a množstvo použitého prostriedku postupujte podľa inštrukcií dodávateľa pracieho prostriedku.

NA KONCI CYKLU SA V BUBNE NIKDY NESMIE VYTVORIŤ PENA. Ak sa v bubne vyskytne na konci cyklu pena, skontrolujte nastavenie a v prípade potreby zmeňte druh pracieho prostriedku.

ZÁSOBNÍK NA SOL: Pri prvom použití zariadenia nasypete do zásobníka soľ a trochu vody.

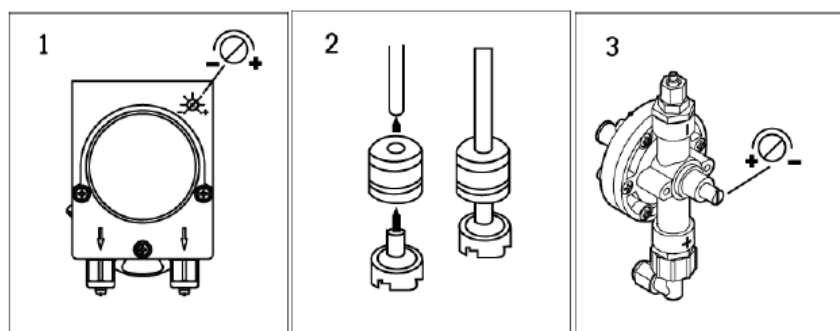

6 INŠTRUKCIE PRE POUŽÍVATEĽA

6.1 Pred umývaním

Používajte výhradne prací a oplachovacie prostriedky pre priemyselné umývačky riadu.

Nepoužívajte prací prostriedky určené na ručné umývanie.

Odporúčame používať výrobky, určené špeciálne pre túto umývačku.



Pri napíňaní bubnov dávajte pozor, aby ste nezamenili pridávané prostriedky pretože to môže spôsobiť stratu funkčnosti a poškodiť umývačku.

Nezmiešavajte rôzne prací prostriedky, pretože to môže poškodiť dávkovacie zariadenie.











Prací prostriedky pre profesionálne umývačky môžu spôsobiť vážne podráždenia. Dodržiavajte inštrukcie výrobcu uvedené na obale produktu.

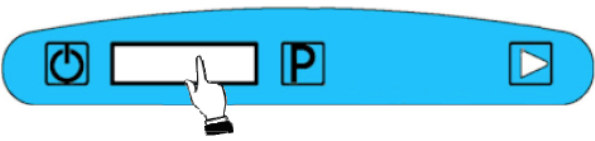
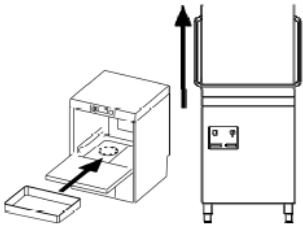



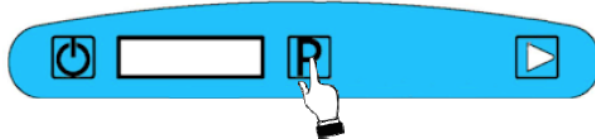



Panel, zobrazený v manuáli a taktiež grafiky môžu znázorňovať funkcie, ktoré nemáte vo vašej umývačke.

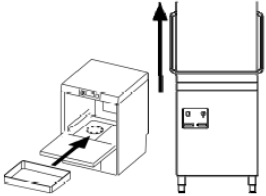

	ON/OFF		SPUSTENIE PRACIEHO CYKLU
	VÝBER PRACIEHO CYKLU		

POUŽÍVANIE MODELOV EVO

Displej	Akcia a čo sa stane
	Otvorte kohútik hlavného prívodu vody (štandard).
	Skontrolujte hladinu pracieho a oplachovacieho prostriedku v nádobách.
	Zapnite sieťový vypínač ON/OFF (štandard)
	Na displeji sa zobrazí „OFF“ až do momentu, kedy sa zapne sieťový vypínač.
	Otvorte dverka/veko, vložte filtre na svoje miesto a zariadenie na ochranu pred preprením, ak je prítomné (verzie bez vypúšťacieho čerpadla). Skontrolujte, či sú filtre správne umiestnené, či sa umývacie rameno otáča a v umývačke sa nenachádzajú žiadne cudzie telesá. Skontrolujte, či je vo vypúšťacom otvore správne umiestnený prepŕňovací ventil. Zatvorte dverka/veko.
	Stlačte tlačidlo  na dve sekundy; rozsvieti sa displej a počas napúšťania vody do bubna sa zobrazí správa „filling with water“. Symbol  sa rozsvieti na žlté. Po naplnení ohrievača a bubna, zobrazí sa na displeji údaj o teplote vody v bubne (L) a v ohrievači (R), čo indikuje vykonaný posledný prací cyklus.
	Stlačením tlačidla  vyberte požadovaný program Express = 60 sek. Rapid = 120sek. Normal = 180 sek. Intensive = 480 sek. (prebiehajúci cyklus je možné kedykoľvek zastaviť opätovným stlačením tlačidla ). Ďalšie cykly (neštandardné): Sanitise = 180 sek. (s pracou teplotou vody 65°C a thermo stop). Pivný cyklus so záverečným studeným oplachovaním = 127 sek.
	Počkajte, kým sa symbol  rozsvieti na zeleno.

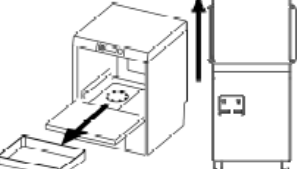
	<p>Naplňte kôš na riad.</p>
	<p>Na spustenie pracieho cyklu stlačte symbol ; u umývačiek s vekom sa cyklus spustí automaticky po zatvorení veka. prebiehajúci cyklus: symbol  sieti na modro, zobrazí sa zvolený cyklus a zostávajúci čas. Ak otvoríte v priebehu programu dverka/veko, zariadenie sa zastaví; ak dverka/veko opäť zatvoríte v priebehu 10 sekúnd, cyklus sa spustí znova. V opačnom prípade, sa po zatvorení dvierok/veka program resetuje. Na opätovné spustenie programu stlačte tlačidlo .</p>
	<p>Po skončení programu sa symbol  rozsvieti na oranžovo a na displeji sa zobrazí údaj o teplote vody v bubne (L) a v ohrievači (R). U verzí vybavených systémom CVC (obnova pary), sa po skončení oplachovacieho cyklu spustí fáza odsávania pary, čo trvá 25 sekúnd. Na displeji sa zobrazí varovanie: „neotvárajte, obnova energie“.</p> <p>Po ukončení sa symbol cyklu  rozsvieti na oranžovo a na displeji sa zobrazí údaj o teplote vody v bubne (L) a v ohrievači (R). Ak otvoríte veko pred ukončením fázy obnovy pary, nie je zaručený optimálny výkon systému CVC.</p>
	<p>Vyprázdňte kôš na nádoby.</p>

Pozn: Ak sa zariadenie nepoužíva po dobu dlhšiu, ako 20 minút, aktivuje sa fáza ECONOMY, na úsporu energie.

Automatický regeneračný cyklus



Regeneračný cyklus sa automaticky aktivuje po 83 pracovných cykloch. Tento interval sa nastavuje v priebehu inštalácie a inštalatér ho môže zmeniť. Ak v pravom dolnom okraji displeja bliká písmeno –R–, znamená to, že po vypnutí zariadenia sa spustí regeneračný cyklus. Po vypnutí zariadenia a odobratí zariadenia na ochranu pred preplnením sa spustí vypúšťanie (porovnajte si odsek VYPÚŠŤANIE), automaticky sa spustí regeneračný cyklus v trvaní 20 minút. Po ukončení tohto cyklu sa zariadenie zastaví v režime stand-by OFF.

Otvorte dvierka/veko, vložte do bubna filtre a zariadenie na ochranu pred preplnením. Zapnite sieťový vypínač a otvorte hlavný ventil prívodu vody. Ak chýba soľ, zobrazí sa nápis „SALT“.

V priebehu cyklu regenerácie nie je možné vykonať žiadnu inú operáciu.

Pozor: Vždy používajte špeciálnu soľ pre umývačky riadu, nie kuchynskú soľ.

Nádoba na soľ pojme približne 1 kg kryštalickej soli.

Nádoba na soľ sa nachádza na spodku bubna. Vyberte kôš, odskrutkujte zátku a pomocou lievika (nie je súčasťou dodávky) nasypete soľ. Pred zaskrutkovaním zátky odstráňte všetku rozsypanú soľ okolo otvoru. Pri sypaní soli nemá byť v bubne žiadna voda, aby sa pracia voda nemohla dostať do zariadenia na úpravu vody; pred touto operáciou vždy odpojte umývačku od prívodu elektriny.

Po ukončení operácie nezabudnite umývačku pripojiť do siete.

Pri prvom použití zariadenia nalejte do zásobníka na soľ trochu vody.

6.2 ODTOK

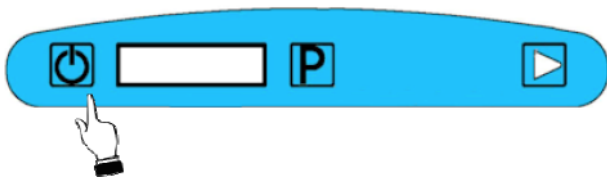

UMÝVAČKA S ODTOKOVÝM ČERPADLOM

Bez prepínacieho ventilu

Na vypnutie umývačky stlačte na dve sekundy tlačidlo



Na displeji sa zobrazí „DISCHARGE TANK – P – TO STOP“ (v prípade automatického vypúšťania).

Ak sa do uplynutia 20 sekúnd stlačí tlačidlo , nespustí sa vypúšťanie bubna, v opačnom prípade sa vypúšťanie spustí automaticky.

Po ukončení sa na displeji zobrazí správa „OFF“.

Pozn.: ak je umývačka s plným bubnom v režime stand-by (na displeji sa zobrazí OFF) na dobu viac ako 3 hodiny, spustí sa cyklus čistenia vody. Bubna sa automaticky vyprázdni a naplní sa čistou vodou.

UMÝVAČKA S ODTOKOVÝM ČERPADLOM

S prepínacím ventilom

Na vypnutie umývačky stlačte na dve sekundy tlačidlo



Na displeji sa zobrazí na 20 sekúnd oznam „REMOVE OVERFLOW“; otvorte dvierka a odstráňte preplnenie. Na displeji sa po ukončení vypúšťania zobrazí „OFF“.

UMÝVAČKA S ODTOKOVÝM ČERPADLOM

Bez prepínacieho ventilu

Na vypnutie umývačky stlačte na dve sekundy tlačidlo



Na displeji sa zobrazí na 20 sekúnd oznam „REMOVE OVERFLOW“; otvorte dvierka a vypustíte prebytok vody. Na displeji sa po ukončení vypúšťania zobrazí „OFF“.

Vo verzii s CVC (regenerácia pary) a HY-NRG, po ukončení fázy vypúšťania sa automaticky spustí čistiaci cyklus CVC linky a bubna, trvajúci 1,5 minúty. Na displeji sa zobrazí „Autoclean – discharge“.

Po ukončení sa na displeji zobrazí správa „OFF“.

Vo verzii umývačky s deleným bubnom sa takisto spustí vyprázdňovanie ohrievača:

V priebehu vyprázdňovacej fázy stlačte tlačidlo



Na displeji sa zobrazí správa „discharge tank / discharge boiler“.

Poznámka: Po vyprázdnení umývačky odpojte zariadenie od prívodu elektriny, zatvorte ventil prívodu vody, vyberte filtre a vyumývajte vnútro bubna a filtrov pomocou vhodného prostriedku, potom vráťte filtre na svoje miesta.

7 ÚDRŽBA A ČISTENIE

Aj keď si umývačka nevyžaduje špeciálnu, programovanú údržbu, odporúčame ju podrobiť dvakrát za rok kontrole špecializovaným technikom.

Poznámka: úmyselné poškodenie zariadenia, alebo poškodenie, spôsobené nepozornosťou, nedbalosťou, nedodržaním predpisov, inštrukcií a noriem alebo chybným pripojením, nespádajú do zodpovednosti výrobcu.

7.1 Denné čistenie

Umývačka je označená stupňom ochrany **IPX1**, ale čistenie sústredeným prúdom vody **je zakázané**.

ČISTENIE FILTRA POČAS DENNÉHO UMÝVANIA POHÁROV

V prípade čiastočne intenzívneho používania sa na udržanie optimálnych pracovných výsledkov odporúča čistenie filtra každých 30-40 pracích cyklov. Pred týmto čistením použite funkciu „tank draining“.

Vyberte filter (1) (jednoduchým vytiahnutím z jeho lôžka, ako je zobrazené), pričom dávajte pozor, aby do bubna neprenikli veľké kusy nánosov, očistite ho a dôkladne opláchnite.

Takisto odskrutkujte a očistite vnútorný filter (2) a odstráňte všetky usadeniny.

Naskrutkujte vnútorný filter (2) a vložte filter (1) na svoje miesto. Nepoužívajte špicaté alebo ostré predmety. Odstráňte nánosy vodného kameňa, aby sa nevytvárali ďalšie;

- dôkladne očistite povrch pomocou mäkkej handry; používajte neutrálne a neabrazívne detergenty, ktoré neobsahujú zložky na báze chlóru. Tieto zložky spôsobujú koróziu a poškodenie častí z ušľachtilej ocele.

Na ochranu pred poškodením nerezových povrchov nepoužívajte hore uvedené produkty ani na čistenie podláh pod umývačkou a jej okolia.

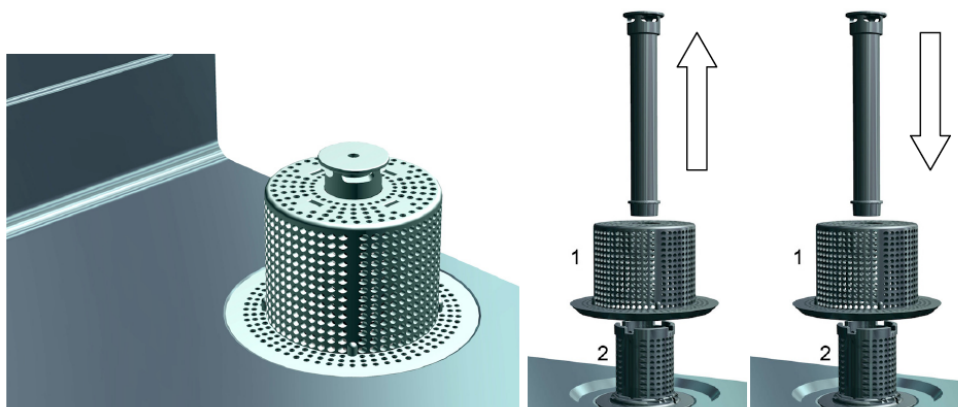

ČISTENIE FILTRA POČAS DENNÉHO UMÝVANIA NÁDOB

Vyberte filtre (stačí ich vytiahnuť zo svojich lôžok, ako je to zobrazené), pričom treba dávať pozor, aby masné usadeniny nepadali do otvorov pod filtrami. Odstráňte nánosy a filtre pred nasadením dôkladne očistite a opláchnite vodou;

Na čistenie nepoužívajte špicaté a ostré predmety.

Odstráňte aj stvrdnuté vrstvy vodného kameňa, aby ste zamedzili ich ďalšiemu akumulovaniu;

- dôkladne očistite povrch pomocou mäkkej handry; používajte neutrálne a neabrazívne detergenty, ktoré neobsahujú zložky na báze chlóru. Tieto zložky spôsobujú koróziu a poškodenie častí z ušľachtilej ocele.

Na ochranu pred poškodením nerezových povrchov nepoužívajte horeuvedené produkty ani na čistenie podláh pod umývačkou a jej okolia.

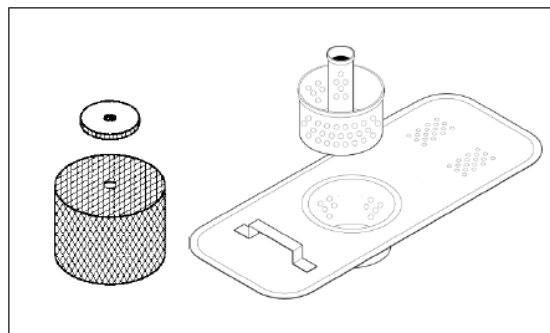

7.2 Pravidelné kontroly

Rozoberte postrekovače (spodný a vrchný 2-3). Uvoľnite stredovú skrutku (1). Pod prúdom čistej vody očistíte otvory a trysky. Nepoužívajte náradie, ktoré by mohlo spôsobiť poškodenie. Po očistení postrekovače opäť zložte.



Pomocou neutrálneho mydla a mäkkej handry očistite vonkajší priestor okolo umývačky. Starostlivo opláchnite.

7.3 Dlhodobé odstavenie

Ak sa plánuje dlhodobá odstávka umývačky, je potrebné vyčistiť dávkovače pracieho a oplachovacieho prostriedku, **aby sa zabránilo ich kryštalizácii a poškodeniu čerpadla**: Odoberte nasávacie hadice z nádob na prací a oplachovací prostriedok a vložte ich do nádoby naplnenej čistou vodou. Spustíte niekoľko pracích cyklov a umývačku dokonale vysušte.

Nakoniec vypnite sieťový vypínač a zatvorte ventil prívodu vody. Pred ďalším spustením umývačky nasadte nádoby na prací a oplachovací prostriedok naspäť na zadnú stranu zariadenia, pričom **dávajte pozor, aby ste neprehodili príslušné hadice medzi sebou (červená hadica = prací prostriedok, transparentná hadica = oplachovací prostriedok)**

Nenechávajte dlhodobo odstavené zariadenie v zapnutom stave BEZ KONTROLY OPERÁTORA.

